

Mô hình giao dịch công dân toàn cầu - Cơ chế phối hợp giáo dục đồng bộ nhất quán từ gia đình cộng đồng và trường học góp phần đào tạo nguồn nhân lực chất lượng cao

Global citizen transaction model - mechanism for coordination of synchronized education from family, community and schools contributing to training high quality human resources

Nguyễn Ngọc Thạch

Viện Quản trị Công nghiệp & Logistics, Trường Đại học Bình Dương

Viện nghiên cứu và Ứng dụng tiềm năng con người - Liên hiệp các Hội khoa học và kỹ thuật Việt Nam

Email: thachnhansinh866@gmail.com

Tóm tắt: Mô hình giao dịch công dân toàn cầu là một trong những giải pháp đào tạo nguồn nhân lực chất lượng cao toàn diện, đồng bộ giữa gia đình nhà trường và xã hội, theo chiến lược đào tạo công dân toàn cầu của UNESCO. Nội dung gồm 5 phần: Khái niệm về pháp thân thông thái, Mô hình giao dịch công dân toàn cầu, Bộ công cụ hỗ trợ với một số ứng dụng từ bộ mã nguồn Thái cực hoa giáp mở, Định nghĩa triết học nhân sinh, Bản chất của khoa học tâm linh, Hình dung về công dân toàn cầu thời 4.0 là sản phẩm của mô hình, và một số nội dung khác phục vụ cho việc triển khai mô hình giao dịch công dân toàn cầu, Phụ lục Mã nguồn Thái cực hoa giáp mở

Từ khóa: Công dân toàn cầu; Mã nguồn Thái cực hoa giáp mở; Mô hình Chuyển dịch công dân toàn cầu; Nhân lực chất lượng cao, Pháp thân thông thái

Abstract: The Global Citizen shift Model is one of the solutions for comprehensive, synchronous training of high-quality human resources between family, school and society, according to UNESCO's global citizen training strategy. The content includes 5 parts: The concept of Dharma Erudite body, Global citizen shift model, Support toolkit with a number of applications from the open Supreme Ultimate Sexagenary Cycle source code, Definition of human Philosophy of life, The nature of spiritual science, The vision of global citizens in the 4.0 era is a product of the model, and a number of other contents serve the implementation of the global citizen shift model, Appendix the open source code of Supreme Ultimate Sexagenary Cycle.

Keywords: Dharma Erudite body; global citizens; high quality human resources, the open Supreme Ultimate Sexagenary Cycle source code

1. Con người và pháp thân thông thái

Như đã biết, con người là tổng hòa quan điểm và hành vi của người đó; Hình ảnh con người trong hình dung của người khác gọi là Pháp thân. Ví dụ trong Phật giáo khi nói về Đức Thích Ca Mau Ni thường là nói về Pháp thân của ngài; Trong Đạo Hồi khi nói về Đức Chúa Jesus thường là nói về pháp thân của ngài theo những lời mặc khải từ Allah và được truyền tới Muhammad .v.v..Ở đây chúng ta lấy Đạo

Phật làm ví dụ minh họa cho việc diễn giải pháp thân thông thái của Mô hình giao dịch công dân toàn cầu. Mô hình này có thể áp dụng cho tất cả mọi người, không phân biệt dân tộc, tôn giáo, tổ chức hoặc cộng đồng công dân trong phạm vi toàn cầu.

Pháp thân của Đức Phật là Tỳ Lô Giá Na (Phiên âm từ tiếng Phạn là Vairocana). Con người mà chúng ta thấy khi hình dung về Ngài là: “Ánh sáng Trí Tuệ soi

chiếu và diệt trừ bóng tối của vô minh” [2].

Hình dung về con người ở một số vùng ở Việt nam, tiền thân của Pháp thân công dân Việt nam, xem Hình 1: Hình dung về con người của thế kỷ 21 ở một số nơi.



1

Hình 1. Hình dung về con người của thế kỷ 21 ở một số nơi

Hà Nội: Lịch lãm, Hào hoa, Tinh tế

Huế: Thanh lịch, Thâm trầm

Thành phố Hồ Chí Minh: Hào sảng, Nghĩa khí, Nghĩa tình, Dám nghĩ, Dám làm, Dám chịu trách nhiệm.

Tuy nhiên, Kết quả giáo dục, đào tạo và hình dung về công dân toàn cầu thế kỷ 21 như thế nào vẫn là câu hỏi chưa có hồi kết, hoặc nếu có thì cũng khép khiêng, thiếu đồng bộ. Việt nam đã có một số đề tài nghiên cứu triển khai mô hình “Công dân toàn cầu”; Đã có Các văn bản chính sách trực tiếp đề cập đến vấn đề giáo dục công dân toàn cầu như:

Quyết định số 404/QĐ-TTg ngày 27 tháng 3 năm 2015 phê duyệt Đề án đổi mới chương trình và sách giáo khoa giáo dục phát triển (CTGDPT), tại Điều 1 (Mục tiêu 1): Tạo chuyển biến căn bản, toàn diện về chất lượng, hiệu quả giáo dục và phát triển con người Việt Nam toàn diện về Đức, Trí, Thể, Mỹ, hướng tới “công dân toàn cầu” (CDTC). Đây là văn

bản chính sách định hướng cho việc triển khai CTGDPT mới, đã quán triệt các quan điểm giáo dục của UNESCO, trong đó đề cập trực tiếp đến giáo dục CDTC và đưa ra những nội dung phù hợp với nhiều tiêu chí của CDTC.

Quyết định số 2161/QĐ-BGDĐT ngày 26 tháng 6 năm 2017 ban hành Kế hoạch thực hiện mục tiêu phát triển bền vững lĩnh vực giáo dục và đào tạo đến năm 2025 và định hướng đến năm 2030 xác định mục tiêu: Tất cả người học đều được trang bị những kiến thức và kỹ năng cần thiết để thúc đẩy phát triển bền vững, bao gồm: giáo dục về lối sống bền vững, quyền con người, bình đẳng giới, thúc đẩy một nền văn hóa hòa bình, không bạo lực; thực hiện giáo dục công dân toàn cầu thích ứng cao với sự đa dạng văn hóa, nhưng vẫn giữ được bản sắc văn hóa của dân tộc.

Thực tiễn thực hiện một số nội dung GDTC tại nước ta:

+ Chương trình giáo dục phổ thông 2018 với giáo dục công dân toàn cầu Quyết định 404/ QĐ-TTg (ngày 27 tháng 3 năm 2015) Phê duyệt Đề án đổi mới chương trình, sách giáo khoa giáo dục phổ thông, đã xác định mục tiêu đổi mới CT, SGK GDPT, trong đó có nội dung: Xây dựng, ban hành chương trình giáo dục phổ thông mới, sách giáo khoa phổ thông mới phù hợp với hệ thống giáo dục phổ thông theo tinh thần Nghị quyết số 29-NQ/TW ngày 04 tháng 11 năm 2013 Hội nghị lần thứ tám Ban Chấp hành Trung ương khóa XI.

+ Nghị quyết số 88/2014/QH13 ngày 28 tháng 11 năm 2014 của Quốc hội và tuyên bố của Tổ chức Giáo dục, Khoa học và Văn hóa của Liên hợp quốc: “Học để biết - Học để làm - Học để chung sống - Học để tự khẳng định mình”, góp phần tạo

chuyển biến căn bản, toàn diện về chất lượng, hiệu quả giáo dục và phát triển con người Việt Nam toàn diện về Đức, Trí, Thể, Mỹ, hướng tới “công dân toàn cầu”.

Những năm qua, các trường phổ thông đã đổi mới giáo dục, đặc biệt đổi mới về phương pháp và đánh giá kết quả giáo dục, theo định hướng phát triển phẩm chất, năng lực học sinh. Qua đó, những nội dung của GD CDTC cũng được quan tâm hơn. Giáo viên đã quan tâm sử dụng các phương pháp dạy học tích cực, dạy học theo nhóm, yêu cầu học sinh liên hệ kiến thức với thực tiễn. Bên cạnh đổi mới các hoạt động dạy học các môn học, các nhà trường cũng đã quan tâm xây dựng môi trường học tập thân thiện; tổ chức các hoạt động ngoại khóa, qua đó thực hiện mục tiêu phát triển năng lực học sinh. Ở các nhà trường phổ thông hiện nay, đã và đang thực hiện một số nội dung của GDCDTC thông qua thực hiện, tích hợp, lồng ghép vào các môn học hoặc hoạt động giáo dục, ví dụ như giáo dục bảo vệ môi trường; ứng phó với biến đổi khí hậu; sử dụng tiết kiệm năng lượng; giáo dục bình đẳng giới; giáo dục quyền trẻ em,... Cán bộ quản lý, Giáo viên, Học sinh, Cha mẹ học sinh đã có nhận thức về sự cần thiết thực hiện các nội dung GDCDTC. Tuy nhiên, còn tình trạng tổ chức hoạt động dạy học còn hình thức, chưa hiệu quả; ôm đồm kiến thức; “Tham tổ chức” quá nhiều hoạt động; mà chưa chú ý khai thác, phân tích sâu; ... Giáo dục còn chưa thật sự hiệu quả trong việc tạo ra sự chuyển hóa hành vi, thái độ của Học sinh, thiếu phối hợp trong việc giáo dục CDTC một cách đồng bộ giữa nhà trường, gia đình và cộng đồng địa phương.

Điều đáng lưu ý, phương hướng khai thác tiềm năng tiềm ẩn chiếm tỷ trọng

khoảng 80 % tiềm năng trong mỗi con người nói chung, trong học sinh, sinh viên nói riêng chưa được đề cập trong các chỉ đạo của UNESCO cũng như của Việt nam về đào tạo, giáo dục công dân toàn cầu. Mô hình Chuyển dịch công dân toàn cầu là một trong những giải pháp có thể khắc phục những hạn chế nêu trên, góp phần đào tạo nguồn nhân lực chất lượng cao. Để dễ hình dung, tạm thời đặt cho sản phẩm của Mô hình là “Công dân có pháp thân thông thái”.

Pháp thân là gì? Xây dựng hình ảnh Pháp thân trong mắt người khác như thế nào?. Mô hình chuyển dịch công dân toàn cầu thời 4.0 là một giải pháp tổng thể về giáo dục và đào tạo con người, phác thảo con đường hình thành pháp thân thông thái, xây dựng những tiêu chí cơ bản, đề xuất những công cụ thiết yếu phục vụ cho đào tạo, giáo dục để bất kỳ ai từ khi lọt lòng mẹ tới khi trưởng thành đều có thể có được pháp thân thiện lành. Để phân biệt với khái niệm pháp thân truyền thống, chúng ta sẽ gọi pháp thân theo mô hình giao dịch công dân toàn cầu 4.0 là Pháp thân thông thái (Viết tắt PTTT).



Hình 2. Mô hình giao dịch công dân toàn cầu 4.0

2. Mô hình giao dịch công dân toàn cầu 4.0

2.1. Quan điểm của UNESCO về triết lý giáo dục

Tổ chức Giáo dục, Khoa học và Văn hóa của Liên hiệp quốc (United Nations Educational Scientific and Cultural Organization, UNESCO), là tổ chức hoạt động với mục đích thắt chặt hợp tác giữa các quốc gia về giáo dục, khoa học và văn hoá khuyến cáo mối quan hệ giữa giáo dục với 6 mảng thực tế hình thành triết lý giáo dục cho riêng mỗi nước: Văn hóa, Quyền công dân, Gắn kết xã hội, Lao động việc làm, Phát triển, Nghiên cứu và khoa học. Xem hình 2: UNESCO giáo dục và quan hệ hình thành triết lý giáo dục.

UNESCO: GIÁO DỤC VÀ QUAN HỆ HÌNH THÀNH TRIẾT LÝ GIÁO DỤC



Hình 3. UNESCO giáo dục và quan hệ hình thành triết lý giáo dục

2.2. Cấu trúc Mô hình chuyển dịch công dân toàn cầu 4.0

Để làm sáng tỏ công năng và cơ chế hoạt động của mô hình, giúp triển khai chiến lược quản trị, quản lý đào tạo, giáo dục một cách khoa học, có hệ thống. Cấu trúc mô hình giao dịch công dân toàn cầu có thể xem xét dưới 3 góc độ: Từ góc độ module thông tin, gồm 17 module; Từ góc độ phân tầng đồng quy, gồm 5 tầng thông tin liên quan mật thiết với nhau, đồng quy về chủ đích của người sử dụng công dân có pháp thân thông thái gồm: Chủ nhân có ý thức; Đào tạo; Thông tin khoa học; Niềm tin nội tại; Vô thức tự thân. Từ góc độ tư duy luận gồm 2 dạng tư duy: Tư duy dạng Vi phân pháp và tư duy dạng Tuệ pháp. Pháp thân thông thái (PTTT) là sản phẩm của Mô hình giao dịch công dân toàn cầu

4.0 với các cấu trúc logic như trên. Chúng ta sẽ xem xét chi tiết từng dạng cấu trúc.

2.2.1. Cấu trúc dạng Module thông tin (Database)

Cấu trúc mô hình giao dịch công dân toàn cầu 4.0 dạng module thông tin gồm 17 Module như Hình 1 và hình 3.

CẤU TRÚC MÔ HÌNH DƯỚI GÓC ĐỘ MODULE THÔNG TIN (DATABASE)

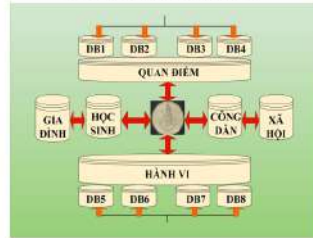

Hình 4. Mô hình giao dịch công dân toàn cầu 4.0 dạng module thông tin

+ **Module Gia đình:** Nơi công dân chào đời, xác lập niềm tin vô thức từ cha mẹ, anh chị em, nòi giống.

+ **Module Học sinh:** Học sinh thường được sinh ra từ gia đình. Vòng đời của Modul học sinh tính từ thời khắc thụ thai đến khi kết thúc bậc học phổ thông sau đó chuyển từ học sinh sang môi trường học nghề. Module Học sinh kết nối với tầng thứ nhất, và là đầu vào quan trọng trước khi được định hướng đào tạo công dân theo lựa chọn của Modul chủ nhân. Ở đây Chủ nhân có thể sử dụng một số công cụ dự báo sớm cho độ chính xác cao như: Tử vi, Kinh dịch, Thái átt, Thái Cực Hoa Giáp, trắc nghiệm vân tay, não bộ sau khi đã chỉnh lý Bản mạng theo Thái Cực Hoa Giáp.. v.v...

+ **Module Chủ nhân:** Người quy hoạch đào tạo pháp thân cho công dân, quyết định lựa chọn đầu vào, lựa chọn module đào tạo, định hướng nghề nghiệp, dự báo chất lượng công dân có pháp thân thông thái xuất thế từ mô hình, mức độ đáp ứng

đơn đặt hàng của tổ chức, cá nhân hoặc của chính bản thân chủ nhân. Trong mô hình đã lấy hình tượng bàn tay làm đại diện cho Module chủ nhân với ngụ ý chính chủ nhân đã là người có Pháp thân thông thái với năng lực cá nhân dạng Vũ trụ trong lòng bàn tay: Trên thông thiên văn, dưới tường địa lý, giữa tổ con người. Quy tắc Bàn tay trái tìm bản mạng là hiện thân và kết tinh của công trình “Hằng số luân hồi & Thái cực hoa giáp” [3]. Thông thạo quy tắc ghi trong bàn tay này còn có thể sử dụng được công năng dự báo của Lịch vạn niên mọi lúc mọi nơi, chuyên biệt cho từng người, Hình 4 - Quy tắc bàn tay trái tìm bản mạng.



Hình 5. Quy tắc bàn tay trái tìm bản mạng
 + **Module Công dân:** Là kết tinh tri thức vận hành có hiệu quả các module thành phần theo hệ thống đào tạo, giáo dục của mô hình giao dịch công dân toàn cầu. Kết quả mong đợi là pháp thân thông thái của công dân được hình thành, con người trở thành thầy của chính mình, thiện tri thức chiếm tỷ trọng quyết định trong xã hội. Vòng đời của Module công dân được tính từ thời khắc công dân được sinh ra đến thời khắc từ đã dương trần.
 + **Module Xã hội:** Là môi trường bên ngoài gia đình, nơi pháp thân của công dân được thể nghiệm, bản thân công dân được trải nghiệm những thành công, thất bại do hành vi của mình mang lại. Trong môi trường này, chúng ta có thể vừa là chủ

thể của hành vi, vừa là khách thể của những hành vi do mình gây ra, cùng với những người khác với pháp thân khác là thành viên của Module xã hội.

- + **Module Khoa học tự nhiên (DB1).**
- + **Module Khoa học xã hội (DB2).**
- + **Module Khoa học môi trường học (DB3).**
- + **Module Tự học (DB4).**
- + **Module Quan điểm:** Là kết tinh tri thức được tổng hợp từ các Module: (DB1)- (DB2) - (DB3) - (DB4); Trong đó ký hiệu DB - Viết tắt của từ Data Base (Dữ liệu); Số thứ tự của DB: 1,2,3,4 - Là các module tri thức được lựa chọn theo quan điểm và định hướng đào tạo của Module chủ nhân. Quy ước như sau: Khoa học tự nhiên (DB1); Khoa học xã hội (DB2); Khoa học môi trường học (DB3); Tự học (DB4) . Kết quả của các Module này sẽ hình thành nên Quan điểm của công dân. Xem hình 5.

HÌNH THÀNH QUAN ĐIỂM NHỜ KHOA HỌC ĐÀO TẠO, GIÁO DỤC & TỰ HỌC

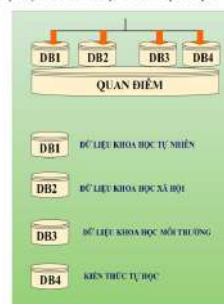

Hình 6. Module Quan điểm

- + **Module Khoa học vận động cơ thể (DB5).**
- + **Khoa học vệ sinh, chăm sóc sức khỏe cá nhân (DB6).**
- + **Khoa học duy trì và nâng cao tăng năng lượng cơ thể (DB7).**

+ **Khoa học tái lập cân đối mới của cơ thể, thực hành thái độ, ổn định thể chất và tinh thần (DB8).**

+**Module Hành vi:** Là kết tinh tri thức tổng hợp từ các Module: (DB5) - (DB6) - (DB7) - (DB8). Quy ước như sau: Khoa học vận động cơ thể (DB5) ; Khoa học vệ sinh, chăm sóc sức khỏe cá nhân (DB6); Khoa học duy trì và nâng cao tăng năng lượng cơ thể (DB7); Khoa học tái lập cân đối mới của cơ thể, thực hành thái độ, ổn định thể chất và tinh thần. (DB8). Kết quả của các Module này là động lực thôi thúc hành vi tự giác hành động của công dân. Xem Hình 6.

HÌNH THÀNH HÀNH VI NHỜ TRI THỨC CÓ ĐƯỢC



Hình 7. Module Hành vi

+ **Module tư duy dạng Vi phân pháp:** Là hành vi thu nhận thông tin từ thế giới khách quan bằng cách lấy gần đúng bản thể tự nhiên của nó theo các tiên đề có trước. Ví dụ trong toán học, một số tiên đề cơ bản: Tiên đề Oclit về đường thẳng: Trong mặt phẳng, qua 2 điểm không trùng nhau chỉ vẽ được một và chỉ một đường thẳng đi qua 2 điểm đó mà thôi; Khoảng cách ngắn nhất giữa 2 điểm là đoạn thẳng nối 2 điểm đó với nhau; Tiên đề số học $1+1 = 2$..v.v...; Trong hóa học: Bảng tuần hoàn Mendeleev ..v.v...; Trong ngôn ngữ: Bảng chữ cái, quy tắc phát âm của tất cả các ngôn ngữ thông dụng..v.v.. Tư duy dạng vi phân pháp được ký hiệu là tư duy dạng “B”.

+ **Module tư duy Tuệ pháp:** Phương pháp tư duy bậc tiếp theo của tư duy dạng vi phân pháp, khi công dân có thể nhìn thấy mục tiêu xa hơn của cuộc sống so với những suy đoán ban đầu. Khi họ muốn tuyệt đối hóa độ chính xác của thông tin do mình cung cấp thì Tuệ pháp là công cụ tư duy mới mở cửa đón họ vào. Trong đạo Phật, Thiền là một giải pháp khá phổ biến hiện nay mà nhiều người thực hành theo có nguyên nhân sâu xa là như vậy. Trong Thiên Chúa Giáo: Tĩnh tâm cũng là một dạng của Tuệ pháp. Như vậy: Tuệ pháp là phạm trù chung cho tất cả các tôn giáo, không đặc tả phương pháp tư duy của riêng tôn giáo nào.

2.2.2. Cấu trúc dạng phân tầng đồng quy

+ Tầng thứ nhất: Chủ nhân có ý thức

Nằm ở trung tâm mô hình, chủ nhân có ý thức là người sử dụng công dân có Pháp thân thông thái (PTTT) một cách có chủ đích. Chủ nhân thường là cá nhân, tổ chức, hoặc chính bản thân người đó muốn sử dụng PTTT vào một số việc nhất định, trong khoảng thời gian xác định trên cơ sở niềm tin vào PTTT của công dân. Có một loại ngôn ngữ đặc biệt có thể mô phỏng quy luật vận động của tự nhiên và xã hội, thậm trí có thể mô phỏng ngay chính PTTT của công dân. Ngôn ngữ đó có tên gọi: “Thái Cực Đồ”. Chúng ta có thể sử dụng Thái cực đồ như một loại ngôn ngữ để đóng gói tri thức của công dân toàn cầu thời 4.0 trong mọi lĩnh vực, mọi thời điểm trước, sau, và trong khi đào tạo, sử dụng con người. Người ta thường nói: “Đo sông đo biển, mấy ai đo nỗi lòng người”. Tuy nhiên, nếu sử dụng Thái cực đồ và công cụ Thái Cực Hoa Giáp, chúng ta cũng có thể dự báo và có thể thể lượng hóa được rất nhiều điều tưởng là không thể làm

được với độ chính xác trên 60%, trong đó có “Lòng dạ con người”.

Ví dụ 1: Vận dụng ngôn ngữ Thái cực đồ biểu diễn chu kỳ biến đổi khí hậu hàng năm với khái niệm 24 tiết khí Hình 7.

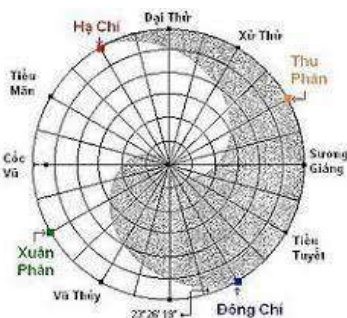

Hình 7. Biểu diễn chu kỳ biến đổi khí hậu trong năm theo ngôn ngữ thái cực đồ

Ví dụ 2: Vận dụng ngôn ngữ Thái cực đồ quy hoạch và xây dựng làng bát quái Chu Cát dạng “Bát trận đồ” của Khổng Minh - Trung Quốc Hình 8.



Hình 8. Quy hoạch làng Chu Cát theo Thái Cực Đồ

Ví dụ 3: Thái cực đồ trong Dự báo theo Thái Cực Hoa Giáp (TCHG): Biểu diễn ngũ hành tứ trụ sinh. Hình 9

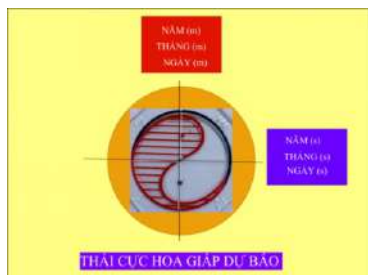

Hình 9. Biểu diễn ngũ hành tứ trụ sinh theo tchg bằng ngôn ngữ thái cực đồ

Ví dụ 4: Thái cực đồ trong Phong thủy tiền tâm linh: Định vị phong thủy, sử dụng màu sắc, phương vị theo bản mạng Hình 5.

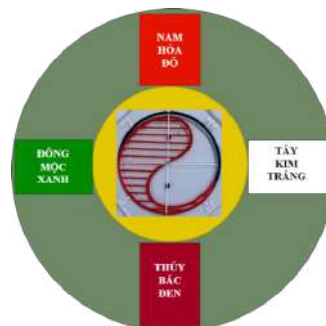

Hình 10. Thái cực đồ trong định vị phong thủy

Ví dụ 5: Sử dụng khái niệm Thái cực đồ lý giải sức mạnh quân sự: Lấy yếu thắng mạnh, lấy ít địch nhiều trong truyền thống đấu tranh giữ nước và dựng nước của dân tộc Việt Nam, có thể tham khảo bài viết của tác giả trong Kỷ yếu Hội thảo khoa học [8]

+Tầng thứ hai: Đào tạo

Tầng đào tạo gồm 4 Modul: Học sinh; Quan điểm; Hành vi; Công dân toàn cầu thời 4.0, trong đó Quan điểm và Hành vi là 2 modul tổng hợp từ các Modul khác. Xem hình 3 phía trên.

+ Tầng thứ ba: Thông tin khoa học

Bắt đầu từ thế kỷ XVII, thời kỳ phục hưng, kho tàng tri thức nhân loại được tích lũy, lưu trữ dưới nhiều dạng thức khác nhau: Số hóa, sách vở, tranh ảnh, nhạc họa có chữ hoặc không có chữ được phát tán qua nhiều phương tiện thông tin đại chúng, hoặc ẩn sâu trong mã di truyền. Thời 4.0 sẽ thịnh hành thông tin dưới dạng số hóa, thường có tên gọi “Cơ sở dữ liệu” khoa học - Database, hoặc Big Data. Những thông tin có thể cảm nhận, phản ánh và truyền tải cho người khác dưới dạng sóng, hạt, âm thanh, ánh sáng trong

môi trường sống của công dân toàn cầu. Đây là sản phẩm của tư duy dạng vi phân pháp với lý thuyết khoa học bắt đầu từ những “Tiên đề” - Tin là đúng nhưng không thể chứng minh, tư duy khoa học như vậy có tên gọi “Tư duy dạng vi phân pháp” (Chia nhỏ cộng lại). Giá trị tinh túy nhất của kho tàng tri thức nhân loại được tổng hợp, phân loại và lưu trữ trong 8 Modul như đã nói: Khoa học tự nhiên (DB1); Khoa học xã hội (DB2); Khoa học môi trường học (DB3); Khoa học tự học (DB4); Khoa học vận động cơ thể (DB5); Khoa học vệ sinh, chăm sóc sức khỏe cá nhân (DB6); Khoa học duy trì và nâng cao năng lượng cơ thể (DB7); Khoa học tái lập trạng thái cân đối mới của cơ thể (DB8). Ngày nay có thể tìm được rất nhiều những thông tin giá trị thuộc các Modul trên qua mạng xã hội như: Google Search; FaceBook; Tiktok; Zalo; AI. Thương hiệu Microsoft là nơi khởi xướng, tạo tiền đề phát triển như vũ bão của cuộc cách mạng khoa học kỹ thuật lần thứ IV (Thời 4.0), nơi lưu trữ nhiều tri thức quý giá của nhân loại xưa cũng như ngày nay.

+ Tầng thứ tư: Niềm tin nội tại

Niềm tin con người được kết tinh từ 4 Modul: Gia đình, tư duy dạng Vi phân pháp, xã hội, Tuệ pháp.

+ Tầng thứ năm: Vô thức tự thân

Là nơi sinh ra và trở về của toàn bộ mô hình giao dịch công dân toàn cầu thời 4.0 theo nguyên lý thuận tự nhiên, là lúc pháp thân thông thái đạt thành, xã hội có một công dân chuẩn mực, gia đình có một người con đắc đạo, theo Đạo Phật - Con người chuyển thể tự thân.

2.2.3. Cấu trúc dạng tư duy luận

Từ góc độ thành công trở thành Pháp thân thông thái, Trong Mô hình giao dịch công

dân toàn cầu 4.0 có hai dạng tư duy song song cùng tồn tại, làm tiền đề cho nhau, không thể phân định rạch ròi cái nào có trước, cái nào có sau: Tư duy dạng vi phân pháp (Chia nhỏ, cộng lại, thông tin có thứ nguyên - Có đơn vị đo). Sản phẩm của nó là các modul: Khoa học tự nhiên (DB1); Khoa học xã hội (DB2); Khoa học môi trường học (DB3); Tự học (DB4), và Tư duy dạng Tuệ pháp (Sáng tạo liên tục, không có thứ nguyên). Sản phẩm của nó là các modul: Khoa học vận động cơ thể (DB5); Khoa học vệ sinh, chăm sóc sức khỏe cá nhân (DB6); Khoa học duy trì và nâng cao năng lượng cơ thể (DB7); Khoa học tái lập cân đối mới của cơ thể (DB8). Theo nghiên cứu, Tư duy dạng tuệ pháp góp khoảng 80 % tỷ trọng thành công; Tư duy dạng vi phân đóng góp khoảng 20 % tỷ trọng thành công tạo thành pháp thân thông thái (PTTT), tương đồng với con số phân trăm như vậy, theo nghiên cứu của một số chuyên gia chữa bệnh, với định nghĩa “Bệnh là một dạng gia tải tác động lên con người, vượt quá khả năng tự điều chỉnh của cơ thể [5; Trang 36] thì y học hiện đại phát hiện và chữa được khoảng 23 % các loại bệnh của con người, một con số đáng suy ngẫm cho chiến lược giáo dục, đào tạo ngày nay.

+ Tư duy dạng Vi phân pháp.

+ Tư duy Tuệ pháp.

Xem hình 11: Tư duy dạng Vi phân pháp và Tuệ pháp

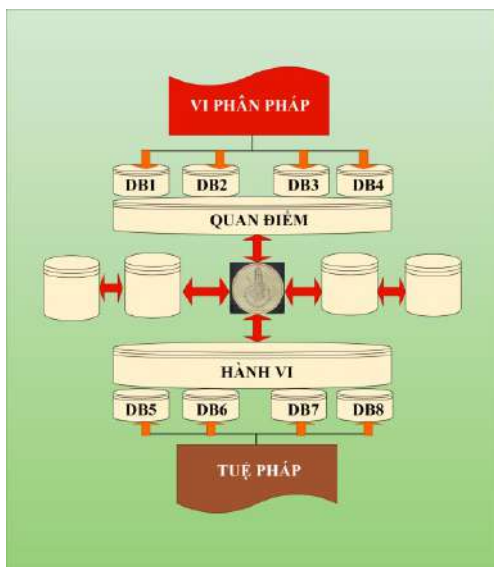

Hình 11. Tư duy dạng Vi phân pháp và Tuệ pháp

3. Bộ công cụ hỗ trợ

3.1. Bộ mã nguồn mở Thái Cực Hoa Giáp

Bộ công cụ hỗ trợ trực tiếp cho Mô hình giao dịch công dân toàn cầu 4.0 được phát minh từ nền tảng lý luận “Hằng số luân hồi và Thái cực hoa giáp” của tác giả [3]. Trong đó phần triển khai Thái cực hoa giáp trong hôn nhân gia đình, kinh doanh [3; Trang 458] với kết luận về tứ hành xung và tam hợp có ý nghĩa quan trọng. Ý nghĩa thực tế của những kết luận này không chỉ cho những vấn đề vừa nêu, mà còn áp dụng để minh chứng, lý giải cho phương pháp châm cứu hiện đại; Áp dụng để dự báo thời tiết, dự báo bóng đá, dự báo chứng khoán v.v... Trong đó, Thái cực hoa giáp được sử dụng như một bộ “Mã nguồn mở” cho mọi sáng tạo dựa trên Thuyết Âm-Dương - Ngũ hành và có liên quan trực tiếp đến vấn đề “Bản mạng”. Bộ mã nguồn mở này được tóm tắt trong những tổ hợp với tiêu đề “Thái cực hoa giáp góp phần kích hoạt năng lực dự báo tiềm ẩn của con người”. Bản mạng là gì ?; Chúng minh Sinh - Khắc - Thừa - Vĩ về bản

mạng là bài toán then chốt của dự báo học Phương đông, đặc biệt trong lĩnh vực Thuật - Y - Lý - Số. Trong bài viết này, tác giả giới hạn áp dụng Thái cực hoa giáp trong Y lý và Sức khỏe cộng đồng, phục vụ trực tiếp cho Mô hình giao dịch công dân toàn cầu thời 4.0.

Trích xuất bộ mã nguồn mở TCHG: (Xem phụ lục số 1 - Mã nguồn Thái cực hoa giáp mở) . Một số ứng dụng Bộ mã nguồn chế tác các công cụ thông dụng, phục vụ đời sống hàng ngày được giới thiệu sơ bộ bên dưới.

3.1.1. Ứng dụng Bộ mã nguồn chế tác Dụng cụ định vị phương hướng (Nhà tiên tri Version 1). Xem hình 12.

NHÀ TIÊN TRI VERSION 1 - DỤNG CỤ ĐỊNH VỊ PHƯƠNG HƯỚNG TRONG XÂY DỰNG



Hình 12. Dụng cụ định vị phương hướng (Nhà tiên tri Version 1)

Dụng cụ định vị phương hướng có thể giải quyết đồng thời bài toán thuận của phong thủy trong xây dựng cũng như bài toán ngược khi muốn khảo sát các công trình văn hóa, đình chùa đã xây dựng để chỉnh sửa, xác định nội dung tư tưởng, tìm đến tư tưởng và xứ mệnh của người đặt nền móng v.v... Bộ mã nguồn TCHG là những giữ liệu không thể thiếu khi giải hai bài toán trên trong xây dựng và khảo sát hiện trường xây dựng khoảng 3000 năm trước và sau công nguyên.

3.1.2. Ứng dụng Bộ mã nguồn chế tác Công cụ dự báo cá nhân (Nhà tiên tri

Version 2). Xem Hình 13 - Logic máy tính phong thủy.

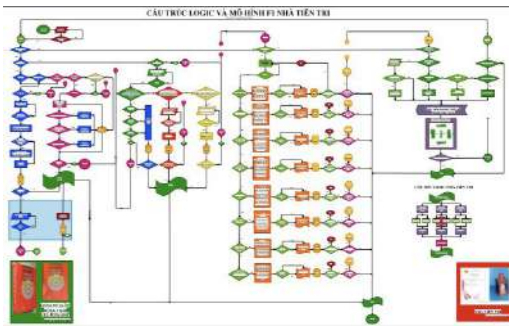

Hình 13. Logic máy tính phong thủy

Bộ mã nguồn là một phần nội hàm của Máy tính phong thủy có tên gọi “Nhà tiên tri_V2”. Nhờ đó có thể dự báo cho từng người, từng canh giờ, từng tháng, từng năm. Như vậy Nhà tiên tri_V2 (Viết tắt NTTV2) có thể cung cấp cho mỗi người $12 \times 365 = 4380$ Quê dự báo cá nhân /Người/Năm. Ngoài ra có thể xem dự báo cá nhân cho bất kỳ ai, vào bất kỳ thời điểm nào mà cá nhân đó muốn xem trong vòng 1000 năm hoặc hơn nếu như biết chính xác năm sinh hoặc Tứ trụ sinh của họ. Điều khác biệt của phương pháp dự báo theo Thái cực hoa giáp này là ai cũng có thể tự xem cho mình, mọi lúc, mọi nơi không phụ thuộc vào bất kỳ điều gì với độ chính xác trên 60%. Khi người xem muốn độ chính xác cao hơn mới cần sự trợ giúp của chuyên gia. Do vậy: Chúng ta có thể tiết kiệm thời gian, tài chính mà an toàn, tiện lợi.

3.1.3. Ứng dụng Bộ mã nguồn chế tác Quy tắc bàn tay trái dùng để khai thác công năng Lịch vạn niên

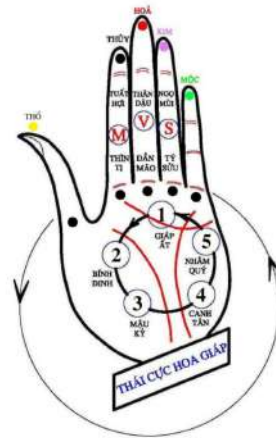

Hình 14. Quy tắc bàn tay trái tìm bản mạng

Lịch Vạn Niên có 2 công năng: Thông tin và Dự báo, trong đó chức năng Dự báo chưa được mọi người khai thác triệt để. Lý do nằm ở chỗ khó xác định được bản mạng của Giờ, Ngày, Tháng, Năm được ghi trên lịch. Bộ mã nguồn Thái Cực Hoa Giáp được mã hóa trên Bàn tay trái theo quy tắc nhất định sẽ giúp chúng ta nhanh chóng hóa giải được những vướng mắc thiên niên kỷ này.

3.1.4. Ứng dụng Bộ mã nguồn chế tác công cụ Định Hình Thái Cực Hoa Giáp

Công năng của Công cụ Định Hình Thái Cực Hoa Giáp, thường gọi: Tranh Định vị phong thủy cung cấp thông tin trực quan về khái niệm Bản mạng đã bị hiểu sai hàng nghìn năm nay; Chỉ ra chiến lược hành vi suốt đời cho từng người; Có thể giúp hóa giải một số năng lượng xấu dư thừa, độc hại trong nhà. Xem Hình 15.

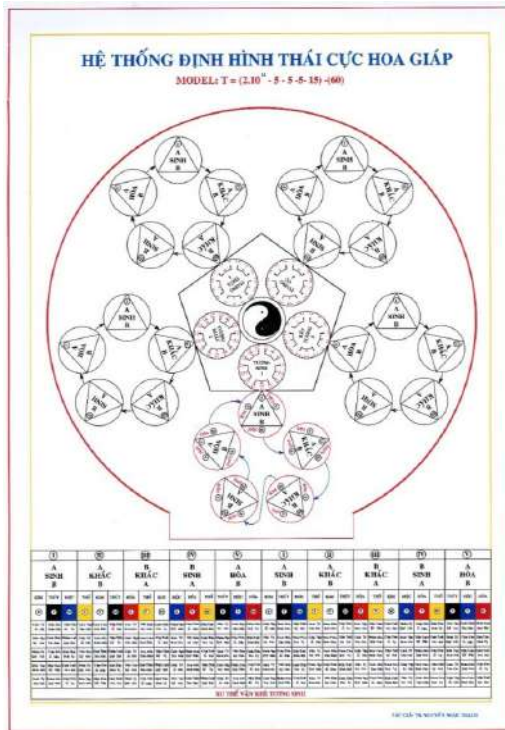

Hình 15. Tranh định vị phong thủy

3.2. Quan điểm Y học hiện đại với Thái Cực Hoa Giáp qua bộ môn châm cứu

Đề rộng đường áp dụng Thái cực hoa giáp vào đời sống, chúng tôi xin đăng toàn văn bài viết của một nhà nghiên cứu nói về quan điểm Đông y hiện đại, lấy châm cứu làm ví dụ, liên hệ với Bộ mã nguồn mở TCHG ở trên, khi so sánh, đối chiếu chúng ta sẽ thấy sự đúng đắn của quan điểm hiện đại về châm cứu chữa bệnh, hé mở con đường mới cho Đông Y hiện đại phát triển theo tinh thần Chữa bệnh không dùng thuốc [4].

Đây là lưu ý đáng quan tâm, sự đúng đắn của nó đã được chứng minh trong công trình “Hằng số luân hồi và thái cực hoa giáp”. Tất cả những hạn chế của Y lý đông phương cổ đều xuất phát từ Bảng Lục Thập Hoa Giáp. mà bản chất của nó đã được làm sáng tỏ trong công trình Hằng số luân hồi và Thái cực hoa giáp. Tác giả bài viết [3] đã góp phần làm

phong phú thêm ứng dụng của Thái cực hoa giáp trong Y học phương đông hiện đại trên cơ sở nhận thức đúng đắn về “Tu duy dạng vi phân pháp”. Hành giả nào muốn đi xa hơn nữa về học thuật, có thể tìm hiểu thêm trong công trình này.

3.3. Hình thành đức tính tự chủ là thành quả của các hoạt động sau

3.3.1. Tường minh học thuật

Tường minh học thuật chính là hiểu rõ bản chất của tất cả các ngành khoa học là gì; Không còn cảm giác hoài nghi vào quyết định hành động của mình, vì tất cả đã tường minh. Muốn vậy cần vận dụng được một số tiên đề của Triết học nhân sinh; Nắm được quan niệm của vật lý hiện đại về các loại cơ thể năng lượng. Tác giả đồng tình với quan điểm: Bản chất khoa học, nhà khoa học và công trình khoa học, lý thuyết khoa học được xây dựng trên các tiên đề, là những thứ được coi đúng, không thể chứng minh bằng những công cụ hiện tại theo định lý bất toàn của Godel. Do đó có thể nói: Bản chất của khoa học là niềm tin. Khác với khoa học thông thường, đối tượng nghiên cứu của triết học nhân sinh, của khoa học nhân sinh là những ngành khoa học, các nhà khoa học mà mục tiêu hành động của họ hướng tới phục vụ cuộc sống con người là chính. Ngành khoa học phục vụ nhân sinh được gọi là khoa học nhân sinh; Các nhà khoa học đi theo hướng của triết học nhân sinh gọi là các nhà khoa học nhân sinh.

Khái niệm về triết học nhân sinh: Triết luận mở đường, phục vụ, bảo vệ những hành vi và quan điểm nghiên cứu, phân loại đề tài và kết quả nghiên cứu bằng các tiêu chí riêng của mình, khẳng định sự cần thiết phải thực thi những ý tưởng khoa học vì nhân sinh gọi là “Triết học nhân sinh”.

Tiền đề Triết học nhân sinh:

- Tiềm năng con người là vô hạn từ đó suy ra hệ quả: khai phá tiềm năng của mỗi con người là nhiệm vụ của các nhà khoa học nhân sinh, là mục đích của mọi công trình nghiên cứu khoa học nhân sinh.

- Thực tế là thước đo chân lý từ đó suy ra hệ quả: Tất cả các phương tiện truyền tải thông tin không bao giờ lột tả hết bản chất thật sự của đối tượng mà nó truyền tải [5]. Sách vở, ghi chép, tranh luận, đối chất v.v.. và mọi hình thức truyền tải thông tin khác xung quanh công trình nghiên cứu khoa học nhân sinh nào đó chỉ mang tính tham khảo.

- Thực chứng có trước, phát hiện vấn đề có sau từ đó suy ra hệ quả: Nghiên cứu và ứng dụng tiềm năng con người là lĩnh vực không bao giờ có hồi kết, do vậy mỗi công trình khoa học trong lĩnh vực này cần chỉ rõ: Phạm vi nghiên cứu, không gian nghiên cứu, đối tượng nghiên cứu và thời điểm vận hành thử nghiệm cho kết quả rõ nhất. Điều cấm kỵ của đề tài nghiên cứu, phạm vi áp dụng kết quả nghiên cứu, đối tượng áp dụng, lượng hóa được độ chính xác sẽ đạt được khi áp dụng kết quả nghiên cứu cho từng đối tượng v.v.v... Một công trình nghiên cứu khoa học, nếu không hội đủ những điều kiện cơ bản nêu trên thì công trình đó được đánh giá mức hoàn thành ở giai đoạn phát hiện vấn đề.

Khái niệm về khoa học tâm linh:

Định nghĩa về khoa học tâm linh: Là bộ môn khoa học đặc biệt chuyên nghiên cứu giai đoạn cận lâm sàng và cuộc sống linh hồn sau sự sống của con người để phục vụ nhu cầu tại thế.

Tiền đề của khoa học tâm linh: Bản chất của khoa học tâm linh là niềm tin. Ngoài những tiền đề của triết học nhân

sinh, khoa học tâm linh có thêm 3 tiền đề về niềm tin: Tin có linh hồn; Tin có luân hồi; Tin Luật nhân quả.

Đối tượng nghiên cứu của khoa tâm linh học: Nội tâm con người được giới hạn bởi sức khỏe cá nhân, tâm lý cộng đồng, thuần phong mỹ tục, và ngoại cảnh của con người được giới hạn bởi không gian sống, thời gian hưởng dương và nhận thức về niê n đại.

Định nghĩa về khoa tâm linh học:

Là đơn vị nghiên cứu một hay một vài lĩnh vực tâm linh nào đó của khoa tâm linh học phục vụ nhu cầu thực tế cuộc sống đương thế.

Đối tượng nghiên cứu chính của khoa tâm linh: Linh hồn và cuộc sống linh hồn sau hưởng dương: Ví dụ thờ cúng thế nào cho phải đạo; Xác định danh giới giữa tín ngưỡng và mê tín dị đoan

Một số bộ môn của khoa tâm linh

Nhân tướng học; Lịch pháp học ; Địa lý phong thủy học; Cận tâm lý học ..v.v....

Một số ứng dụng khác của triết học nhân sinh thường liên quan đến hoạt động thể chất như: Cờ tướng, võ thuật, thể dục, thể thao v.v..... Sự hình thành và tồn tại của tất cả các khoa, các bộ môn hoạt động này đều không ngoài mục đích nhằm nâng cao năng lực Tâm – Thân của con người, phục vụ cho cuộc mưu sinh của con người mà dù muốn hay không muốn tất cả mọi con người bình thường đều liên quan vì cuộc sống luôn gắn liền và đồng hành với hơi thở của chính mình.

Phương pháp nghiên cứu của khoa học nhân sinh: Trải nghiệm theo tín ngưỡng (Trải nghiệm đám đông); Trải nghiệm tự thân(Tự tu luyện thực chứng)

Mục đích, nghiên cứu của khoa học nhân sinh: Sở hữu năng lượng gốc; Trải nghiệm sống đời vô nhiễm.

3.3.2. Tự tin tinh tấn

Hãy làm thầy chính mình – Một dạng Công Phu đặc dị “Tự học” - Modul DB4; Học trong môi trường tâm thể của chính mình, học cách trải nghiệm bản thân và phương pháp làm chủ tình thế của các nhà khoa học: Khúc triết, ngắn gọn, số hóa;

Nghiên cứu quan điểm và hành vi của các bậc tiền nhân đắc đạo; Học những người cho chúng ta cảm giác thông thái, an lành với lòng tri ân sâu sắc.

3.3.3. Hành đạo theo pháp

Luyện thở có ý thức, hoạt hóa gân cơ xương khớp là việc không thể thiếu, hàng ngày giúp hình thành, phát triển nhân cách cũng như Pháp thân thông thái - Được trình bày trong chuyên đề: Giải pháp khai phá tiềm năng con người phục vụ học tập và giáo dục thường xuyên “hoi thở và cơ thể năng lượng nhân quả” của tác giả.

4. Kết luận

Trên cơ sở liệt kê bản chất của 2 dạng tư duy đang thống trị chúng ta hiện nay: Vi phân pháp và Tuệ pháp. Khẳng định Tư duy Tuệ pháp chiếm tỷ trọng tuyệt đối cho việc đào tạo thành công Pháp thân thông thái cho công dân và cho chính bản thân chúng ta. Nhận định “Mỗi con người là kho tàng lớn cần khai phá” là chính xác, cần đi theo hướng đó.

Để vô nhiễm với mọi bệnh tật, sử dụng được tiềm năng “Chữa bệnh không dùng thuốc” mà con người cũng như mọi sinh vật khác trên trái đất vốn đã có, cần tập luyện thuận theo quy luật vũ trụ, kích hoạt kháng thể nội sinh, trong đó hơi thở là tác nhân quan trọng và dễ sử dụng nhất. Chỉ có bản thân ta thay đổi thì vũ trụ mới

thuộc về ta: “Một điều không bao giờ thay đổi - Đó là thay đổi”.

Pháp thân thông thái là một phạm trù mà ai cũng có thể có được, cơ bản phụ thuộc vào sự giác ngộ của chính mỗi người.

Đào tạo nhân cách lớn là một trong những mục đích hàng đầu và then chốt của đào tạo nhân lực chất lượng cao, do vậy nếu không có hệ thống đào tạo, giáo dục nhất quán lấy nội hàm tri thức xuyên suốt phần nổi lẫn phần chìm con người nói riêng và xã hội nói chung làm kim chỉ nam thì khó có thể có những công dân với Pháp thân thông thái trong đó nhân cách lớn là nội hàm và là viên ngọc quý, thời đại nào cũng đáng được trân trọng.

“Thượng tôn pháp luật - Trách nhiệm - Và lòng biết ơn” là quan điểm và hành vi của người có pháp thân thông thái trong thời đại ngày nay.

Mô hình giao dịch công dân toàn cầu 4.0 với sản phẩm công dân có Pháp thân thông thái có thể triển khai linh hoạt với mọi người, khắp nơi, đáp ứng các tiêu chí của UNESCO về công dân toàn cầu, thực hiện được triết lý giáo dục: “Học để biết, học để làm việc, học để chung sống, học để khẳng định mình, học để hội nhập, học để kiến tạo tương lai”.

Mô hình có công năng làm chương trình khung cho đào tạo và giáo dục công dân theo hướng toàn cầu hóa; Hoặc làm căn cứ xác định những mảng kiến thức còn thiếu cần đào tạo, đào tạo lại, hoặc bổ xung kiến thức cho công dân trong mọi lĩnh vực.

Tài liệu tham khảo

- [1] BA Universe, “Cấu Trúc Năng Lượng Của Con Người Ngoài Thân Xác Vật Lý”. Địa chỉ: <https://www.youtube.com/watch?v=>

- nAB9I2IBRvc [Truy cập ngày 28/11/2-23]
- [2] Hòa thượng Thích Trí Tịnh, *Kinh Đại Phương Quang Phật Hoa Nghiêm*, NXB Tôn giáo, Hà Nội, 2013.
- [3] Nguyễn Ngọc Thạch, *Hàng số luân hồi và Thái cực hoa giáp*, NXB Hồng Đức, Tái bản lần thứ hai (Song ngữ Việt – Anh), Hà nội, 2018.
- [4] Vanphuc.com, “Vận dụng ngũ hành trong đông y”. Địa chỉ: http://vanhanhphuc.com/cms/Van_dung_ngu_hanh_trong_dong_y-ptarget-view-pid-169.html [Truy cập ngày 28/11/2023].
- [5] GS.TS. Nguyễn Tiến Đích, CN.Nguyễn Thị Bích Chiêu, *Chữa bệnh không dùng thuốc*, NXB Hồng Đức, Hà nội, 2018.
- [6] Nhiều tác giả, “*Trên đường đến những chuẩn mực khoa học*”; NXB Hà Nội, 2021.
- [7] Hội đồng lý luận, phê bình văn học, nghệ thuật trung ương, *Vấn đề đạo đức xã hội trong văn học, nghệ thuật ngày nay*, NXB Chính trị quốc gia - Sự thật, Hà nội, 2015, trang số 864.
- [8] Nguyễn Ngọc Thạch, “Nguyên lý cốt lõi của nghệ thuật quân sự lấy yếu thắng mạnh, lấy ít địch nhiều trong truyền thống đấu tranh giữ nước và dựng nước của dân tộc Việt Nam”, Hội thảo khoa học *Thượng tướng giáo sư, nhà giáo nhân dân Hoàng Minh Thảo - Nhà nghệ thuật quân sự, nhân văn trong di sản văn hóa Việt Nam*, Hà nội, 2016.

Ngày nhận bài: 06/11/2023

Ngày hoàn thành sửa bài: 10/12/2023

Ngày chấp nhận đăng: 13/12/2023